



取扱説明書

スマート フィットネススケール

機種:FIT 8S



質問やお困りの場合は、以下までご連絡ください。

Eメール: support.jp@etekcity.com (年中無休) (24時間内返信で対応いたします)

目次

本パッケージに含まれるもの	3
仕様	3
安全情報	5
機能図	7
デジタル表示	8
VeSyncアプリ設定	9
初めて使用する前に	9
本器のご使用について	10
• VeSyncアプリを使用せずに計測する場合	10
• VeSyncアプリを使用して計測する場合	11
アプリのご使用について	12
• ユーザーを作成する	12
メンテナンス	13
• 本器を較正するには	13
• スケールのお手入れ	13
• 電池を交換するには	14
表示メッセージ	15
トラブルシューティング	16
保証について	18
顧客サポート	18

本パッケージに含まれるもの

- 1 × スマートフィットネススケール
- 3 × 1.5V単4電池 (セット済み)
- 1 × クイックスタートガイド

仕様

秤量	2 - 150 kg	
計量範囲	2 kg以上～75 kg以下	75 kg以上～150 kg以下
計量精度	±200 g	±300 g
目量	100 g	
計量単位	kg	
プラットフォーム	強化ガラス	
電池	1.5V単4電池 × 3	
自動オフ	30秒	
寸法	26 x 26 x 2.1 cm	

注：

- 質量以外の計量単位は目安とのことです。

**Etekiスマートフィットネススケール
をお買い上げいただき
ありがとうございます。**

ご質問がある場合、またはお困りの際は、当社の顧客サポートチーム
support.jp@etekcity.comまでご連絡ください。
スケールを末永くご愛用ください！

安全情報

この説明書に記載したすべての指示と安全ガイドラインを読んで従ってください。

医療用途

- 本器を病状の診断あるいは治療に用いないでください。
- 本器から得たデータを医療従事者からの医学的助言の代わりに用いないでください。
- 本器は害のない電流を使用して体脂肪を測定します。ペースメーカーなどの医療機器をお使いの場合は、本器の使用前に医療従事者にご相談ください。

一般用途

- ご使用になる前に本器を確認してください。どんな場合でも、損傷している場合は**使用しないで**ください。
- 本器を叩いたりぶついたりしないでください。ガラスにヒビが入っていたり、割れたりしている場合は**使用しないで**ください。強化ガラスの特性として、ほんの少しヒビが入っただけでも砕け散ります。ヒビを発見したら、すぐに **顧客サポート** に連絡してください (18ページ)。
- ガラス製の計量台は濡れると滑りやすくなります。本器に乗る前に、**必ず** 計量台と自分の足が濡れていないか確認してください。
- 転倒防止のため、本器は頑丈で平らな面に置いてください。
- 安全かつ正確に測定するため、両足を肩幅に開いて本器の上に立ってください。本器の縁に足をかけたり、飛び乗ったり**しないで**ください。
- 長時間本器に乗ったり、体重を測定しないのに乗ったり**しないで**ください。
- 本器の秤量以上の荷重を**かけないで**ください。秤量は150kgです。
- 温度と湿度の低い場所に保管してください。オープンやヒーターなどの熱源の近くに置かないでください。急激な温度変化は避けてください。本器は水平な場所で、立てかけずに保管してください。
- 取り扱いに注意してください。
- 本器は業務用ではありません。家庭用以外の用途に**使用しないで**ください。

一般用途(続き)

- 新しい電池と古い電池を混ぜて**使用しないで**ください。
- 電池容量表示「**L0**」が画面に表示されたら、電池を交換してください。
- 本器の寿命をより長くするため、本器を長期間使用しない場合は電池を抜いてください。

この説明書を保管してください。

機能図

- A. 画面表示
- B. 計量台
- C. 滑り止めパッド
- D. 電池収納部

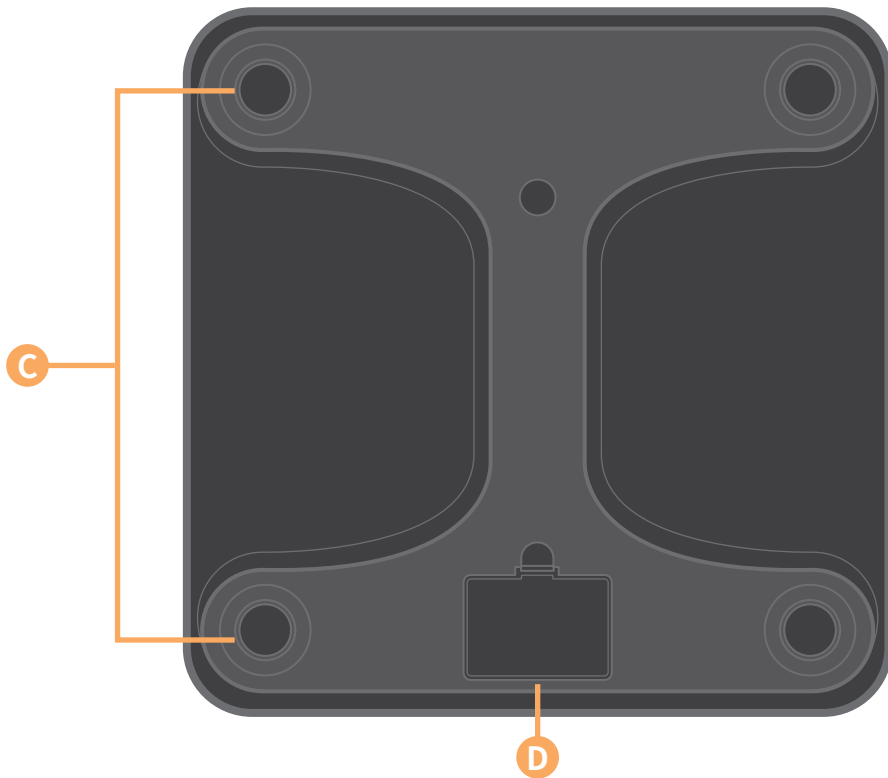
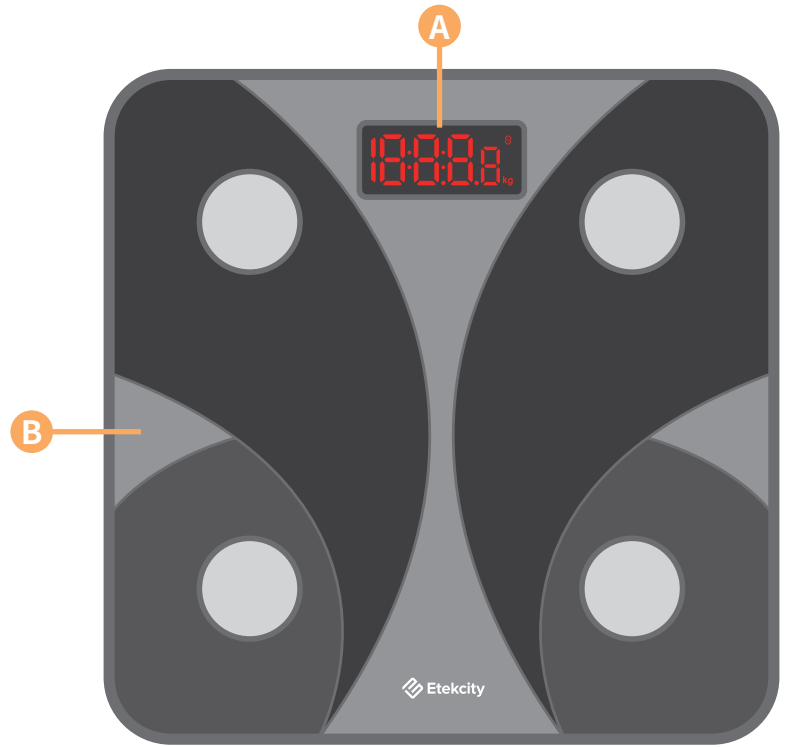

デジタル表示

- A. 体重測定
- B. ワイヤレス接続アイコン
- C. 重量単位

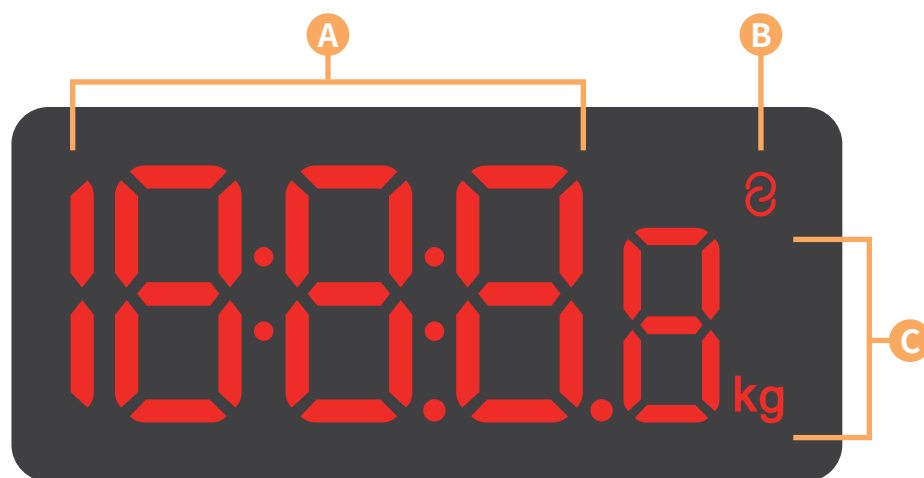

VeSyncアプリ設定

注: アプリの更新や改善により、マニュアルの内容は事前通知なく変更になることがあります。VeSyncアプリのユーザーインターフェースは多少異なる場合があります。

1. VeSyncアプリをダウンロードするには、QRコードをスキャンし、App Store® またはGoogle Play™ストアで「VeSync」を検索してください。

注:

- 本器はVeSyncアプリを使用します (VeSyncFitアプリではありません)。
 - Android™をご使用の方は、VeSyncをご使用の際に**許可する**を選択しなければならない場合があります。
2. VeSyncアプリを開きます。既にアカウントを開設している場合は、**Log In (ログイン)** をタップします。新規アカウントを開設するには、**Sign Up (サインアップ)** をタップします。



初めて使用する前に

1. 本器の裏側にある電池収納部を開きます。予めセットされている単4電池を取り外します。
2. 電池収納部からプラスチック製の絶縁帯を取り外します。
3. 電池を戻します。電池収納部の表示に従って、**プラス**極と**マイナス**極を合わせてください。

本器のご使用について

注:妊娠している場合は、本器の測定精度が落ちることがあります。

VeSyncアプリを使用せずに計測する場合

1. 本器は頑丈で平らな面に置いてください。[図1.1]
2. 本器に乗ります。本器の電源が自動でオンになり、測定を開始します。
3. 画面の数字が3回点滅して最終的な体重が示されるまで本器から降りないでください。[図1.2]



図1.1



図1.2

VeSyncアプリを使用して計測する場合

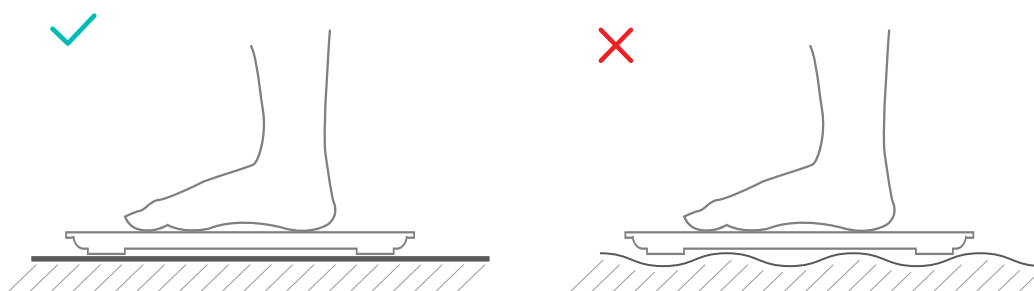
本器をVeSyncにペアリングするには

1. **+**をタップして本器を追加します。

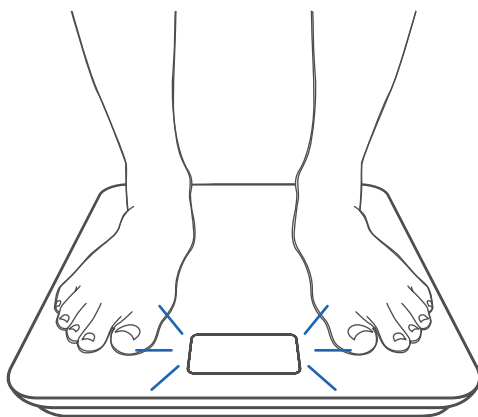
注:お使いのスマートフォンの設定でBluetooth®がオンになっていることを確認してください。

2. **健康**をタップします。

3. **Smart Fitness Scale (FIT 8S)**を選択します。

注:必ず正しいデバイスモデル(体組成計の裏側に記載)を選択してください。モデルが誤っていると、接続に失敗します。

4. アプリ内の指示に従って本器を追加します。

注:設定が終了したら、いつでもスマートスケール画面からをタップして名称とアイコンを変更できます。

アプリのご使用について

ユーザーを作成する

新規ユーザーの場合は、本器が身体測定値を計算できるように、初回測定を行う前に身体データを入力する必要があります。

注：

- 不正確な情報を入力すると、本器の測定値の精度も低くなります。
- いずれの性別オプションにも該当しないと感じる場合や不明な場合は、身体的に最も近いと考えられるオプションを選んでください。この選択結果が体脂肪率などの身体的測定に使用されます。

メンテナンス

本器を較正するには

本器を移動させたり裏返して置いたりした場合は、正確な測定結果を得るために較正が必要です。

1. 本器は頑丈で平らな面に置いてください。
2. 片足で本器に乗り、画面に数字が表示されるまで待ちます[図2.1]。それから降りてください。
3. 較正中は「[」と表示され、終了すると「0.0」に変わります [図2.2]。



図2.1



図2.2

スケールのお手入れ

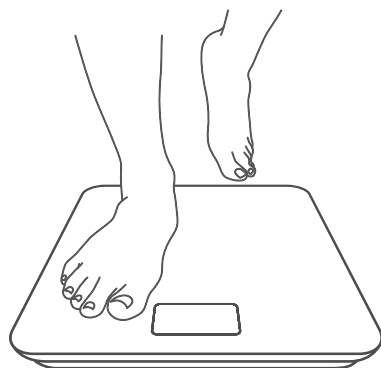
- 少し濡らした布を用いて本器の表面をお手入れし、それから柔らかく乾いた布で水分を拭き取ります。
- 本器のお手入れに化学洗剤や研磨剤を**使用しないで**ください。

電池を交換するには

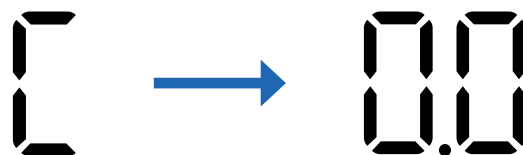
電池交換が必要になると、「Lo」が表示されます。

1. 本器の裏側にある電池収納部を開きます。
2. 古い電池を取り外し、正しい方法で処分してください。
3. 3本の新しい1.5V単4電池をセットします。電池収納部の表示に従って、プラス極とマイナス極を合わせてください。
4. 電池収納部を閉めたら、本器を校正してください(本器を校正するには、13ページ参照)。

表示メッセージ

A digital display showing the number '68.0' with a small 'e' symbol to the right of the decimal point.

ワイヤレス接続

A digital display showing the letters 'Lo'.

電池交換

A digital display showing a large square bracket '['.

較正中

A digital display showing the letters 'Err'.

最大荷重超過

トラブルシューティング

本器の電源が入らない。

- 電池が正しくセットされているかどうか確認してください。初回使用时には、電池収納部からプラスチック製の絶縁帯を取り外してください。

画面にメッセージが点滅し、それから消える。

- 電池残量が少なくなっており、交換が必要かもしれません。

本器をVeSyncアプリに接続できない。

- スマートフォンのOSがiOS™ 12.0以降、またはAndroid™ 6.0以降であることを確認してください。
- VeSyncアプリを閉じて、再起動します。最新版を使用しているかを確認してください。
- お使いのスマートフォンのBluetoothをオンにしてください(Androidの場合は、「ロケーション」もオンになっているか確認してください)。
- 本器とスマートフォンが10m (30 ft) 以上離れていないか確認してください。
- 本器が他のスマートフォンかアプリに現在接続されていないか確認してください。

体重は測定できるが、体脂肪などその他の測定値が測定できない。

- 本器をVeSyncアプリに設定します。体重が本器に表示され、アプリにその他の値が表示されます。
- Bluetoothがオンになっていることを確認してください。
- 靴や靴下を履いていると、体脂肪などの測定値を測定できません。裸足で本器に乗ってください。[図3.1]
- 足が乾燥しすぎているか濡れすぎていると、バイオメトリクスを検出できない可能性があります。冬季には皮膚が非常に乾燥することがあるため、他の測定値が表示されない場合はローションを塗るか、足を水に浸けてみてください。

注:エラー表示が出た場合、自動で電源オフにならない場合、またはここに記載していない問題が発生した場合は、電池を取り外して3秒待ってからもう一度電池を戻してください。



図3.1

それでも問題が解決しない場合は、**顧客サポート** (18ページ) に連絡してください。

保証について

条件および方針

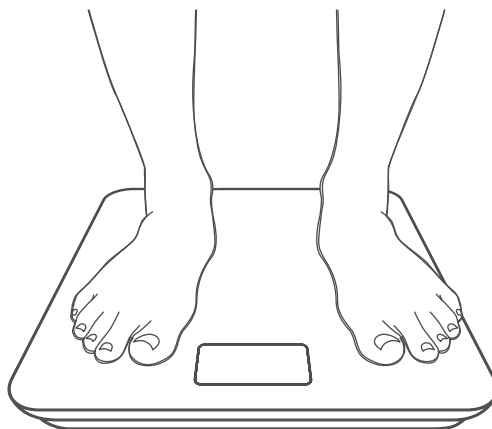
ETEKCITY株式会社は、全製品が最高品質の材料と熟練技術によって製造されており、購入日から2年間、保証期間が終了するまで作動することを保証します。保証期間は製品の種類によって異なります。

新しい製品についてご質問やご心配な点がある場合は、お気軽に弊社顧客サポートまでご連絡ください。

顧客サポート

新しい製品に問題が発生したり、不明な点がある場合は、お気軽に弊社顧客サポートまでご連絡ください。

輸入事業者: ETEKCITY株式会社

東京都千代田区鍛冶町二丁目10番10号GC神田鍛冶町ビル3F

Eメール: support.jp@etekcity.com (年中無休)
(24時間内返信で対応いたします)

* 顧客サポートにご連絡いただく際は、販売元や注文番号をお知らせください。

注:

B/N 番号のコーディング規則: PO 番号 + 年 + 年の週 + ランニング コード

当社と繋がりましょう @Etekcity



